

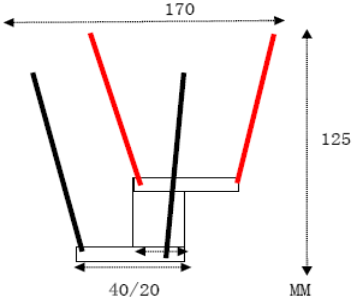







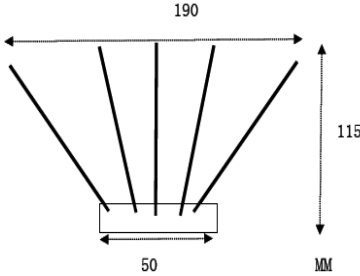

## PRODUCTOS PARA CONTROL DE AVES

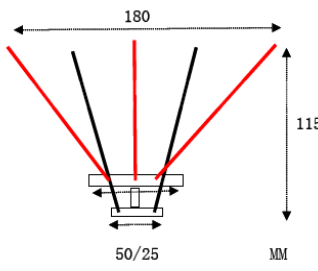
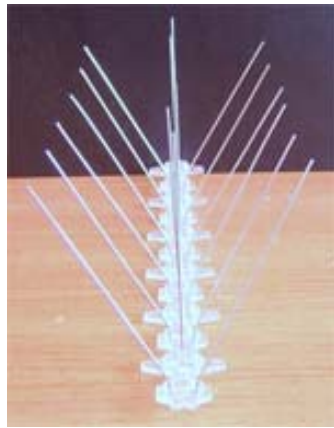
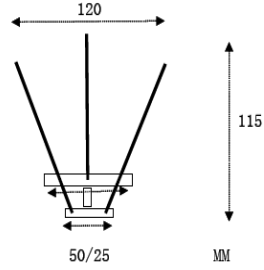
Disponemos de un amplio catálogo de pinchos anti paloma, fabricados en policarbonato con protección UV y acero inoxidable, así como otros artículos destinados al control de aves y accesorios (redes, alambre, muelles, etc.) Estos artículos se pueden fabricar también según requerimientos del cliente.

	Ref.	Longitud	Número de pinchos	Diámetro del pincho	Material de la base
	<b>BK0706-A</b>	333 mm	24	1.5 mm	Policarbonato
	1. Calidades de acero inoxidable: AISI 302, 316				
	2. Packing: 33 metros/caja de cartón				
	3. Disposición: Los pinchos están insertados mediante presión en la base				
					
Distancia: +/-170 mm.					
	Ref.	Longitud	Número de pinchos	Diámetro del pincho	Material de la base
	<b>BK0715-W5</b>	322 mm	40	1.3 mm	Policarbonato
	1. Calidades de acero inoxidable: AISI 302, 316				
	2. Packing: 33 metros/caja de cartón				
	3. Disposición: Los pinchos están ensamblados en la base				
					
Distancia: +/-190 mm.					

	Ref.	Longitud	Número de pinchos	Diámetro del pincho	Material de la base
	<b>BK0714-W5</b>	500 mm	50	1.3 mm	Policarbonato
	1. Calidades de acero inoxidable: AISI 302, 316				
	2. Packing: 50 metros/caja de cartón				
3. Disposición: Los pinchos están ensamblados en la base					
					
Distancia: +/-18CM					
	Ref.	Longitud	Número de pinchos	Diámetro del pincho	Material de la base
	<b>BK0714-W3</b>	500 mm	30	1.3 mm	Policarbonato
	1. Calidades de acero inoxidable: AISI 302, 316				
	2. Packing: 50 metros/caja de cartón				
3. Disposición: Los pinchos están ensamblados en la base					
					
Distancia: +/-11CM					
	Ref.	Descripción			Packing
	BW-01	Alambre para pájaros 1 x 7 x 0.45mm revestido hasta 0.7mm con nylon protector UV			500 metros/rollo
	Ref.	Descripción			Packing
	LS-01	Muelle acero inoxidable			25uds./bolsa
	SS-02	Muelle acero inoxidable			25uds./bolsa
	Ref.	Descripción			Packing
	C-01	Crimp de cobre niquelado para alambre para pájaros			500uds./bolsa

	Ref.	Descripción	Packing
	ROD35	Varilla 9cm acero inoxidable	25uds./bolsa
	ROD45	Varilla 11cm acero inoxidable	25uds./bolsa
	ROD50	Varilla 13cm acero inoxidable	25uds./bolsa
	ROD60	Varilla 15cm acero inoxidable	25uds./bolsa
	HDP60	Varilla 15cm acero inoxidable 2 agujeros	25uds./bolsa
	Ref.	Descripción	Packing
	P-01	Almohadilla de plástico para varilla (disponible en diferentes colores)	25uds./bolsa

**Nuevo diseño patentado Pinchos anti-aves T-POINTS®**

**Características principales**

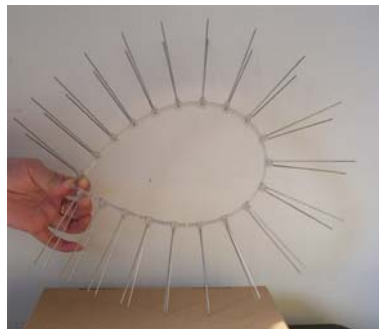

Flexible

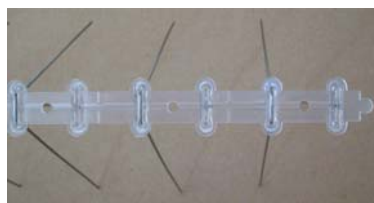

Agujeros para remaches  
Estrías para adhesivo



Fácil instalación

**T-POINTS® BK0706-A**

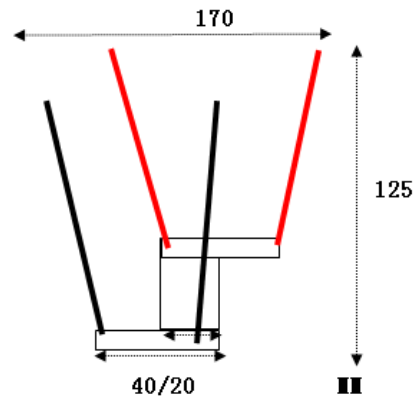
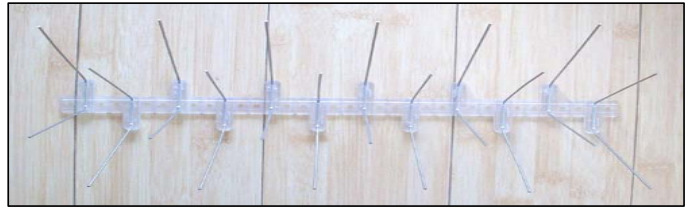

Base		Pinchos			Número de pinchos
Material	Longitud	Longitud	Diámetro	Material	(Por base)
Policarbonato 2-5 mm	334 mm	125 mm	1.5 mm	Acero Inoxidable	22 uds.

1. Características: Flexible, líneas para facilitar rotura, agujeros para remaches, estrías para adhesivo
2. Apropiado para grandes pájaros como palomas, gaviotas, etc.
3. Área cubierta: a partir de 27 cm
4. Instalación: Base pegada o remachada a cualquier superficie
5. Zonas utilización: Cornisas, parapetos, señales, vigas, conductos, chimeneas, cámaras de seguridad, luces, ...

**T-POINTS® S40**

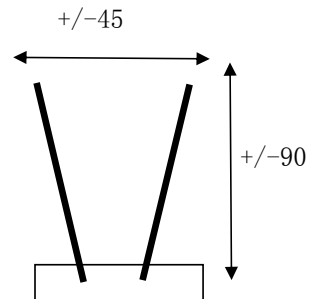
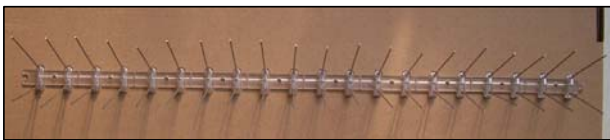
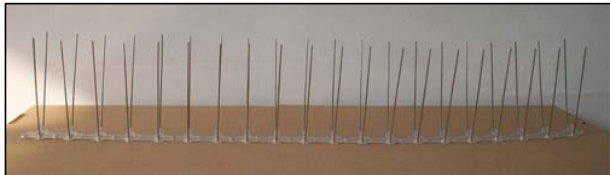
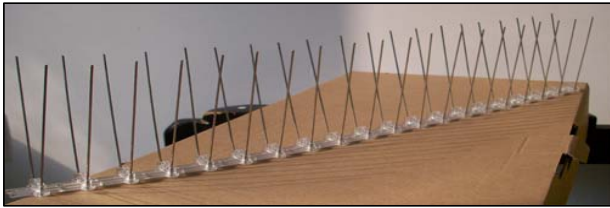

Base		Pinchos			Número de pinchos
Material	Longitud	Longitud	Diámetro	Material	(Por base)
Policarbonato 2-5 mm	500 mm	90 mm	1.3 mm	Acero Inoxidable	40 uds.

1. Características: Flexible, líneas para facilitar rotura, agujeros para remaches, estrías para adhesivo
2. Apropriado para pájaros pequeños y medianos como urracas, estorninos, gorriones, etc.
3. Área cubierta: a partir de 9 cm
4. Instalación: Base pegada o remachada a cualquier superficie
5. Zonas utilización: Cornisas, parapetos, señales, vigas, conductos, chimeneas, cámaras de seguridad, luces, ...

**T-POINTS® S60**

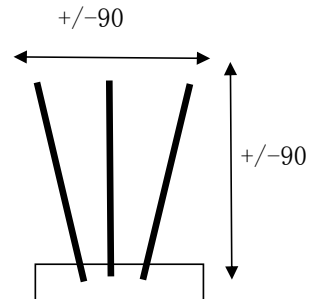
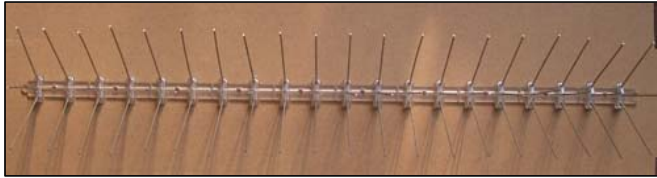

Base		Pinchos			Número de pinchos
Material	Longitud	Longitud	Diámetro	Material	(Por base)
Policarbonato 2-5 mm	500 mm	90 mm	1.3 mm	Acero Inoxidable	60 uds.

1. Características: Flexible, líneas para facilitar rotura, agujeros para remaches, estrías para adhesivo
2. Apropriado para pájaros pequeños y medianos como urracas, estorninos, gorriones, etc.
3. Área cubierta: a partir de 17 cm
4. Instalación: Base pegada o remachada a cualquier superficie
5. Zonas utilización: Cornisas, parapetos, señales, vigas, conductos, chimeneas, cámaras de seguridad, luces, ...

**T-POINTS® T30**

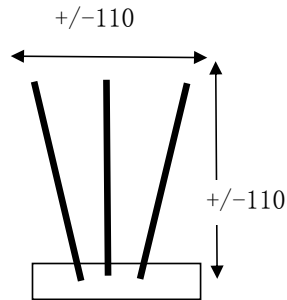
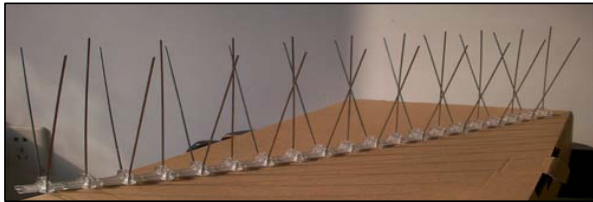
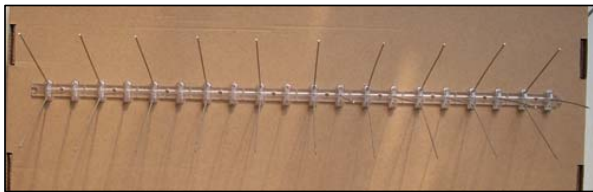

Base		Pinchos			Número de pinchos
Material	Longitud	Longitud	Diámetro	Material	(Por base)
Policarbonato 2-5 mm	500 mm	110 mm	1.3 mm	Acero Inoxidable	30 uds.

1. Características: Flexible, líneas para facilitar rotura, agujeros para remaches, estrías para adhesivo
2. Apropiado para pájaros medianos y grandes como cuervos, palomas, gaviotas, etc.
3. Área cubierta: a partir de 19 cm
4. Instalación: Base pegada o remachada a cualquier superficie
5. Zonas utilización: Cornisas, parapetos, señales, vigas, conductos, chimeneas, cámaras de seguridad, luces, ...



**T-POINTS® T40-W**

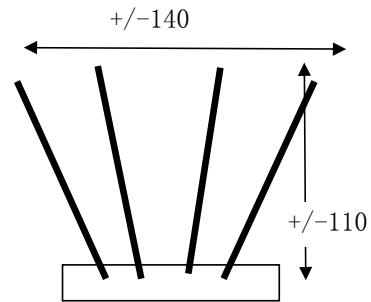
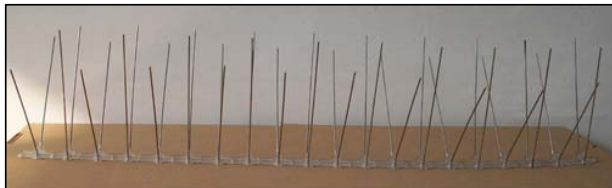
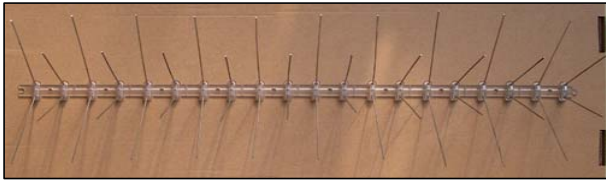

Base		Pinchos			Número de pinchos
Material	Longitud	Longitud	Diámetro	Material	(Por base)
Policarbonato 2-5 mm	500 mm	110 mm	1.3 mm	Acero Inoxidable	40 uds.

1. Características: Flexible, líneas para facilitar rotura, agujeros para remaches, estrías para adhesivo
2. Apropriado para pájaros medianos y grandes como cuervos, palomas, gaviotas, etc.
3. Área cubierta: a partir de 24 cm
4. Instalación: Base pegada o remachada a cualquier superficie
5. Zonas utilización: Cornisas, parapetos, señales, vigas, conductos, chimeneas, cámaras de seguridad, luces, ...



**T-POINTS® T50**

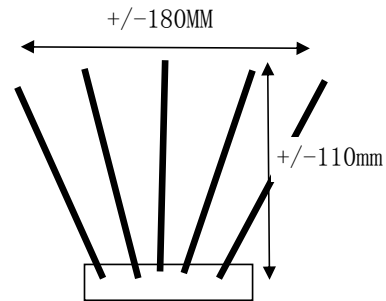
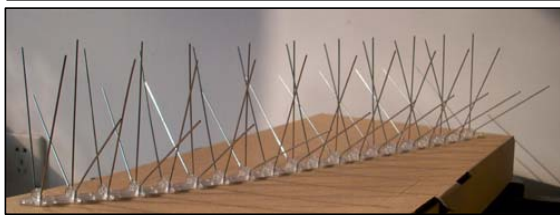
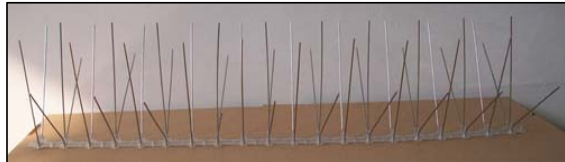
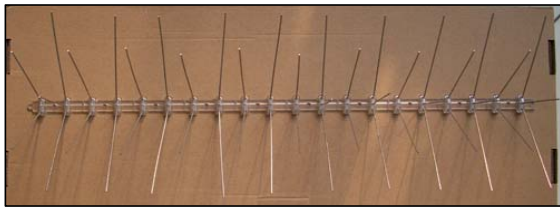

Base		Pinchos			Número de pinchos
Material	Longitud	Longitud	Diámetro	Material	(Por base)
Policarbonato 2-5 mm	500 mm	110 mm	1.3 mm	Acero Inoxidable	50 uds.

1. Características: Flexible, líneas para facilitar rotura, agujeros para remaches, estrías para adhesivo
2. Apropiado para pájaros medianos y grandes como cuervos, palomas, gaviotas, etc.
3. Área cubierta: a partir de 27 cm
4. Instalación: Base pegada o remachada a cualquier superficie
5. Zonas utilización: Cornisas, parapetos, señales, vigas, conductos, chimeneas, cámaras de seguridad, luces, ...

**Redes**

Red antipájaros fabricada en POLIETILENO altamente estabilizado contra los rayos ultravioletas UV  
 Resistente a la llama (250 Deg. F. melting point)  
 Resistente a la putrefacción. No conductor. Estable en temperaturas bajo cero.  
 6 mono filamentos de 0.012" de espesor cada uno con estabilización UV  
 Resistencia a la rotura: 52 LBS por hilo  
 Resistencia a la explosión: ISO 1806 mesh test 48.54 LBS

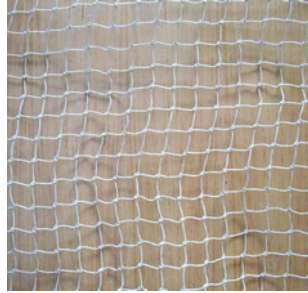

1) Malla 50 mm. X 50 mm., Colores negro o piedra - UV estabilizado 0.5%

Dimensiones (metros/ud.)	Peso neto (Kg/ud.)
10X5	1
10X10	1,9
10X20	3,8
20X20	7,6
10X100	19
20X100	38
30X100	57

2) Malla 30 mm. X 30 mm., Colores negro o piedra - UV estabilizado 0.5%

Dimensiones (metros/ud.)	Peso neto (Kg/ud.)
10X10	3,4
10X100	34
20X100	68

3) Malla 20 mm. X 20 mm., Colores negro o piedra - UV estabilizado 0.5%

Dimensiones (metros/ud.)	Peso neto (Kg/ud.)
10X10	6,9
10X100	69
20X100	138